



7000 BTU Portable A/C Gebruikers handleiding



Inhoudsopgave

Inhoudsopgave	2
Belangrijke veiligheidsmaatregelen	3
Belangrijkste functies en onderdelen.....	4
Controlepaneel.....	5
Afstandsbediening.....	6
Bedieningsmethoden	7
Installatie	9
Drainage	11
Onderhoud	12
Foutmeldingen	13
Lijst met materialen.....	14
Accessoires	15

Belangrijke veiligheidsmaatregelen

Lees de volgende veiligheidsmaatregelen voor de gezondheid van uzelf en uw gezin zorgvuldig voor gebruik van deze airconditioner:

Vereisten

- * Plaats de airconditioner op een vlakke en droge plaats. Houd de airconditioner 50 cm weg van de omringende objecten.
- * De voeding van de airconditioner moet voldoen aan de veiligheidsvoorschriften van waar deze gebruikt wordt en er moet gezorgd worden voor betrouwbare aarding.
- * Controleer na de installatie van de airconditioner of de stekker goed is of deze veilig in het stopcontact geplaatst kan worden.
- * Houd de luchtinlaat en -uitlaat vrij.
- * Het apparaat moet worden geïnstalleerd in overeenstemming met de nationale bedradingsvoorschriften.
- * De airconditioner moet ver verwijderd zijn van benzine, kooktoestellen of andere brandbare stoffen en warmtebronnen.
- * Zorg altijd voor regelmatige en ordelijke plaatsing van draden om struikelen van mensen of het eruit trekken van de stekker te voorkomen.
- * Als het netsnoer is beschadigd, moet het worden vervangen door de fabrikant, zijn service agent of personen met vergelijkbare kwalificaties om een gevaar te voorkomen.
- * Dit apparaat kan worden gebruikt door kinderen van 8 jaar en ouder en personen met verminderde fysieke, zintuiglijke of mentale vermogens of gebrek aan ervaring en kennis als zij toezicht of instructie hebben gekregen met betrekking tot het op een veilige manier gebruiken van de apparaat en als zij de gevaren begrijpen. Kinderen mogen niet spelen met het apparaat. Schoonmaken en gebruikersonderhoud mag niet gedaan worden door kinderen zonder toezicht.

Verboden

- * De airconditioner wordt alleen gebruikt voor huishoudens.
- * Installeer de airconditioner niet in washuizen of op andere plaatsen met water of vochtige omgeving.
- * Schakel de airconditioner niet in of uit door de stekker in het stopcontact te steken of eruit te trekken.
- * Plaats geen dingen op de airconditioner.
- * Steek niets in de luchtinlaat en -uitlaat.
- * Gebruik geen insecticide spray of andere ontvlambare stoffen in de buurt van de lucht conditioner.
- * Spat geen olie of water in de airconditioner.
- * Maak de airconditioner niet schoon met water, maar veeg hem af met een halfnatte zachte doek.
- * Veeg de airconditioner niet af met chemische oplosmiddelen zoals benzeen of benzine en alcohol, enz. Als de airconditioner erg vies is, schrob dan met neutraal detergenten.

Aanbevelingen

Aanbevolen werkomgeving: temperatuur: 17 °C -35 °C, relatieve vochtigheid:20-85% RH

Belangrijkste functies en onderdelen

Kenmerken:

- * Gloednieuw generatie condensaat zelf-verdampend ontwerp, milieuvriendelijk en meer energiebesparend.
- * L-type verdamperontwerp, waardoor een compactere en efficiëntere behuizing mogelijk is.
- * Ultrahoge laadhoeveelheid, waardoor logistieke kosten aanzienlijk worden bespaard.
- * Verkleinend en compact ontwerp van de hele airconditioner.
- * Eenvoudige en handige installatie van accessoires zoals uitlaatpijp, enz.
- * Zelfdiagnosefunctie en 24-uurs aan / uit-timerfunctie.
- * Gebruik van wieltjes om gemakkelijk te verplaatsen.
- * Rustig ontwerp, van toepassing om te gebruiken tijdens de slaap.
- * Geluidsarme en krachtige luchttoevoer.
- * Beschermende functie van automatische herstart van de compressor na 3 minuten vertraging.

Naam van onderdelen:

1. Geleiderstrip
2. Bedieningspaneel
3. Inlaatrooster
4. Uitlaatpijp
5. Hoekwiel
6. Handvat
7. Filter
8. Afvoeropening
9. Stroomkabel met stekker
10. Houders voor stroomkabel
11. Uitlaat

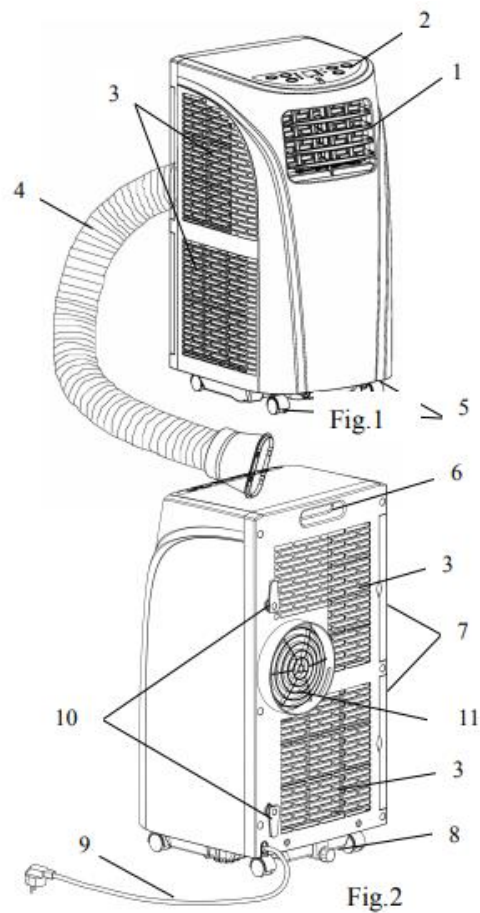

Controlepaneel

Let op: als de airconditioner direct na het uitschakelen opnieuw wordt gestart in COOL of WARMTE-modus, is 3 minuten beschermingstijd nodig voor automatische start.



Fig.3

Instructies van paneel

1. Knoppen en display

POWER: druk op deze knop om de airconditioner in of uit te schakelen.

MODE: Tijdens aan of timer bij indrukken kan met deze knop de modus **koelen** (COOL), **ontvochtigen** (DEHUMDEFY), **ventileren** (FAN) en verwarmen (HEAT) worden geselecteerd, enz. (De HEAT-modus bestaat alleen in het model COOL/HEAT YPZ-H). Het bijbehorende indicatielampje naar de geselecteerde modus brandt.

OMHOOG (UP) en OMLAAG (DOWN): als de timer aan of timer uit is ingesteld, kunt u op UP of DOWN drukken om de aan/uit tijd in te stellen; in de bedrijfstoestand COOL of HEAT of timer, kunt u door op UP of DOWN te drukken de ingestelde temperatuur aanpassen; en tegelijkertijd op UP en DOWN drukken regelt het omzetten tussen °C en °F.

SPEED: Door op deze knop te drukken, kunt u verschillende snelheden selecteren in de cyclus LAAG (LOW) en HOOG (HIGH); het bijbehorende indicatielampje op de geselecteerde snelheid brandt.

TIMER: druk op deze knop om de instelling van de timer in te voeren en het indicatielampje brandt.

DISPLAY: Dit display geeft de ingestelde temperatuur weer in de modi COOL en HEAT, en toont de kamertemperatuur in de modi FAN (ventileren) en DEHUMIDIFIES (ontvochtigen); weergave van °C toont de huidige Celsius temperatuur en weergave van °F toont de huidige Fahrenheit temperatuur. De code E2 betekent een abnormaal gevoel van kamertemperatuursensor; de code E3 betekent een abnormaal gevoel van verdampertemperatuursensor; de code als DF betekent dat het koelsysteem in antivries staat of ontdooistaat; de code FL betekent dat de airconditioner zich in het water bevindt en momenteel in volledige alarmstatus.

SLEEP: dit indicatielampje brandt normaal gesproken wanneer de SLEEP-status wordt gestart.

WATER FULL: In de status voor vol water knippert dit indicatielampje met zoemer om te vragen om drainage (drooglegging).

Afstandsbediening



POWER: Druk op deze knop om de airconditioner in of uit te schakelen.



TIMER: Druk op deze knop om de timer in te stellen.

TEMPERATUUR CONVERSIE KNOP: Temperatuur is omgezet van °C naar °F.



COOL: Druk op deze knop om de COOL-modus te selecteren.

HEAT: Druk op deze knop om de HEAT-modus te selecteren.



DEHUMIDIFY: Druk op deze knop om ontvochtiger-modus te selecteren.

FAN: Druk op deze knop om de ventilator-modus te selecteren.

UP/DOWN: Druk op UP of DOWN om de temperatuur in te stellen of de timer aan te passen



HIGH: Druk op deze knop om HOGE snelheid te selecteren.

LOW: Druk op deze knop om LAGE snelheid te selecteren.



SLEEP: Druk op deze knop om de slaap-modus in te stellen. Op dit

moment staan de snelheid van de bovenste en onderste ventilatoren

vast op LAGE snelheid, in de slaap-modus kan de temperatuur en snelheid niet worden

gewijzigd. Druk nogmaals op deze knop om te annuleren.

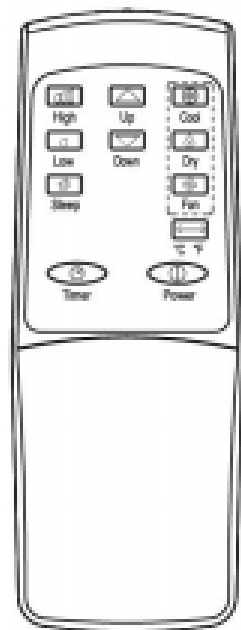

Figuur 1- Afstandsbediening met alleen koude functie

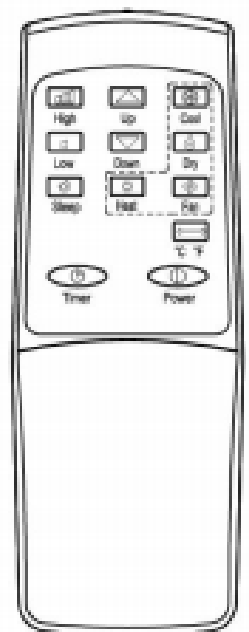

Figuur 2- Afstandsbediening met warmte en koude functie

Bedieningsmethoden

Timer instelling

1. Timer gebruiken om de airco automatisch uit te schakelen

Wanneer de airconditioner draait, drukt u op deze knop, het timer-LED-lampje brandt, en ondertussen knippert het display 5 keer, op dit moment, druk op UP en DOWN om de tijd aan te passen van 0,5 uur tot 24 uur.

Tussen 1 en 3 uur, wijzigt eenmaal omhoog/omlaag slechts per 0,5 uur, tussen 3 en 24 uur, wijzigt eenmaal omhoog/omlaag-instelling per uur.

Wanneer de ingestelde tijd is verstreken, wordt de airconditioner automatisch uitgeschakeld.

2. Timer gebruiken om de airco automatisch in te schakelen

Wanneer de airconditioner in de standby-modus staat, drukt u op TIMER, het timer-LED-lampje brandt en ondertussen knippert het display 5 keer, op dit moment drukt u op UP en DOWN om de gewenste tijd aan te passen, en de afstelmethode is hetzelfde als wanneer u de timer gebruikt om de airco automatisch uit te schakelen. Tijdens het instellen van de timer kunnen de bedieningsmodi na het starten zijn geselecteerd, Als de COOL- of HEAT-modus is geselecteerd, kan de ingestelde temperatuur tegelijkertijd worden aangepast; nadat de ingestelde tijd is verstreken, start de airconditioner automatisch en werkt in de geselecteerde werkingsmodus.

3. Wijziging van de ingestelde tijd

In het lopende proces van timer, als u van plan bent om de bestaande timer te wijzigen, kunt u één keer op TIMER drukken, op dat moment zal de resterende tijd op het display knipperen, door tijdens het knipperen op UP / DOWN te drukken, kan de tijd worden aangepast op de basis van de oorspronkelijke tijd. Als u tijdens het flinkeren nogmaals op TIMER drukt, wordt de ingestelde tijd geannuleerd, de timer stopt dan.

Werking van bedieningsmodi

1. COOL- en HEAT-modi

* In 'aan' of 'timer aan' stand druk op MODE om de COOL of HEAT modus te selecteren. Op dat moment verschijnt de bijbehorende LED op het paneel.

* Druk op UP / DOWN om de juiste temperatuur in te stellen in een bereik van 18 ~ 30 °C (64-86). Wanneer eenmaal op UP of DOWN wordt gedrukt, zal de temperatuur met 1 °C of 1 °F stijgen of dalen.

* Druk op SPEED om de juiste snelheid te selecteren en de LAGE en HOGE snelheden kunnen circulair geselecteerd zijn.

* Druk na het selecteren van de COOL- of HEAT-modus op SLEEP op de afstandsbediening (of druk op UP en TIMER op het bedieningspaneel tegelijkertijd) om naar de SLEEP-modus te gaan, beide bovenste en lagere ventilators worden geforceerd ingesteld op LAGE snelheid. U kunt de timing instellen van 0,5 tot 12 uren op basis van uw vereisten, waarna deze automatisch wordt uitgeschakeld. Als SLEEP moet worden geannuleerd, druk nogmaals op SLEEP of de conversiemodus om de slaapstand te annuleren.

2. ONTVOCHTIGER-modus

* Druk in de AAN- of TIMER AAN-stand op MODE om de DEHUMIDIFY(ontvochtiger)-modus te selecteren. Op dat moment brandt het bijbehorende indicatielampje.

* Temperatuur en snelheid zijn niet instelbaar.

3. VENTILATIE-modus

* Druk in de AAN- of timer AAN-stand op MODE om de FAN-modus te selecteren. Op dit moment brandt het bijbehorende indicatielampje.

* Druk op SPEED om de juiste snelheid te selecteren en de LAGE en HOGE snelheden kunnen circulair geselecteerd zijn.

* Temperatuur is niet instelbaar.

Waarschuwingen:

1. Wanneer de volledige waterindicatie wordt weergegeven, zal de airconditioner stoppen met werken, u moet op tijd water afvoeren. Na het aftappen begint de airconditioner automatisch.

2. In DEHUMIDIFY(ontvochtiger)- en FAN(ventilatie)-modi hoeft u geen uitlaatpijp te gebruiken.

3. Als uw kamer direct op de zon is gericht, trek dan de gordijnen dicht.

Installatie

1. Selecteer de gewenste plaats

Installeer in een vlakke en droge plaats. Er moet een ruimte van 50cm om de airconditioner heen zijn om de circulatie van lucht soepel te laten werken zoals getoond in Fig. 5 (vóór aansluiting van uitlaatpijp).

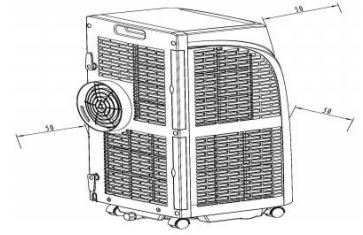

Fig.5

2. Montagemethode van de uitlaatpijp

* Verbind de uitlaatpijp met ronde verbinding (zoals weergegeven in Fig.6).

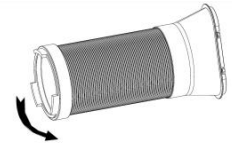

Fig.6

* Bevestig het ronde uiteinde van de aangesloten uitlaatpijp bij de luchtuitlaat van de airconditioner als getoond in Fig.7.

* Sluit de afgeplatte verbinding van de aangesloten uitlaatpijp aan op de versterafdichtingsplaat.

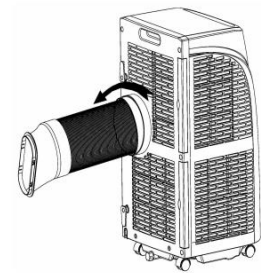

Fig.7

* Installeer de afdichtingsplaat op het dichtstbijzijnde venster. Zorg ervoor dat zich geen obstakels op een afstand van 50 cm rond het venster bevinden om een onbelemmerde luchtuitlaat te garanderen.

Waarschuwingen

* De uitlaatpijp is 60cm ~ 170cm lang (inclusief aansluiting). We raden aan de minimum lengte te gebruiken om energie voor u te besparen.

* **De lengte van de uitlaatpijp is ontworpen in overeenstemming met de specificatie van de airconditioner. Gebruik alstublieft geen andere uitlaat buizen van verschillende lengtes of materialen, omdat op een dergelijke manier falen kan worden veroorzaakt.**

Installatie van vensterafdichtingsplaat

Het ontwerp van de vensterafdichtingsplaat voldoet aan de meeste standaard horizontale of verticale vensters en de installatiemethoden worden weergegeven in Afb.8 en 9.

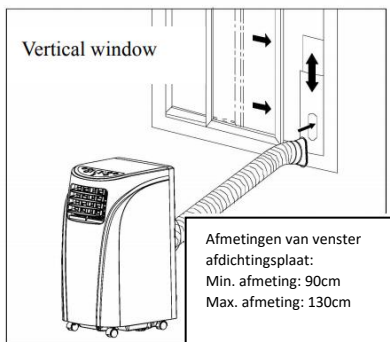

Fig.8

-- 8 --

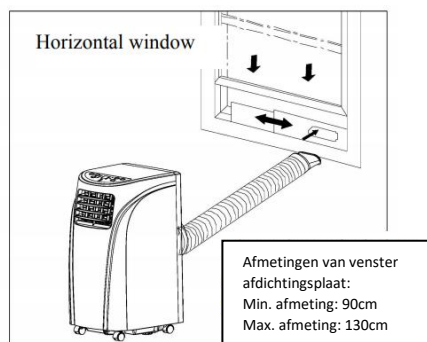

Fig.9

4. Illustratie van de installatie

1) Wandmontage

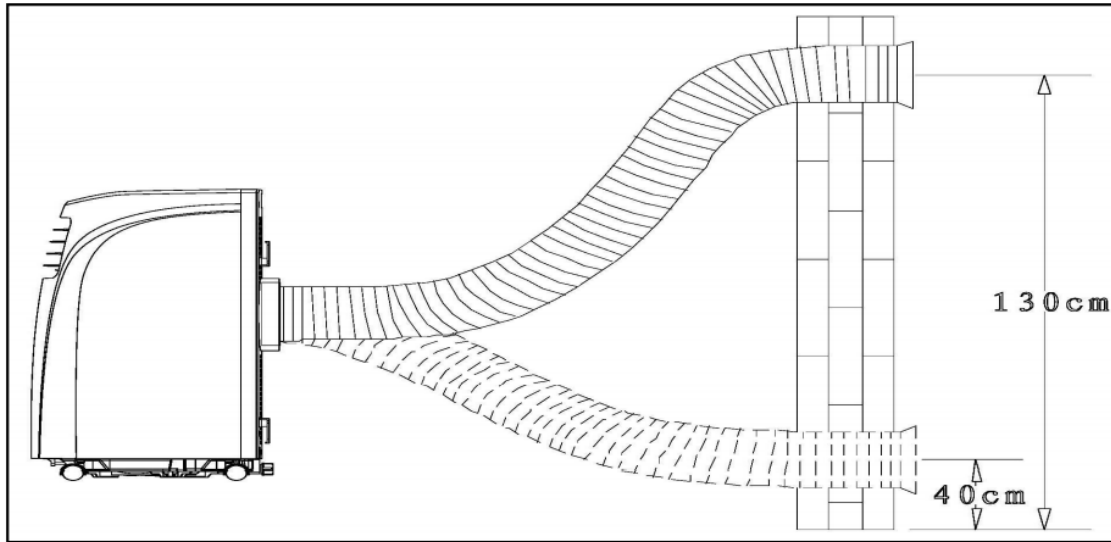

Fig.10

2) Uitlijning van de boog

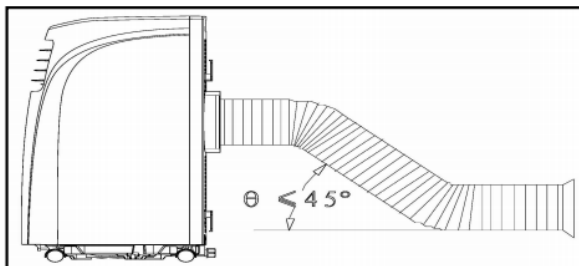

Fig.11

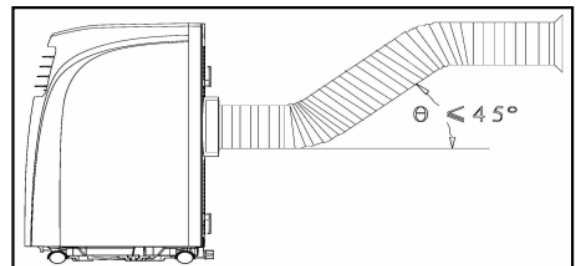

Fig.12

3) Onjuiste buiging

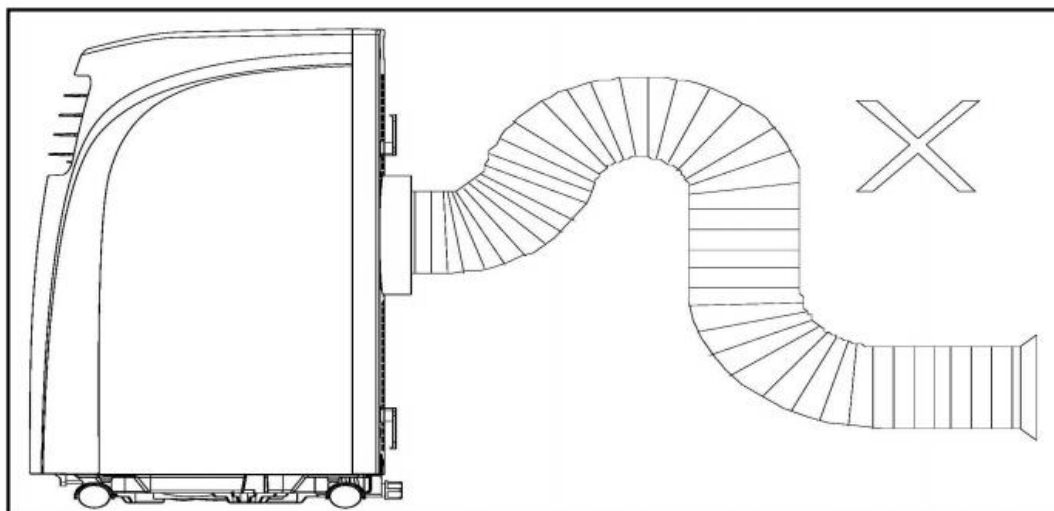

Fig.13

Drainage

(drooglegging)

* Wanneer COOL of DEHUMIDIFY of HEAT wordt uitgevoerd bij vochtig weer, wordt er meer condensaat geproduceerd, het alarm voor volledig water wordt afgegeven als de hoeveelheid condensaat een bepaalde hoogte bereikt als hij waterpas. De compressor stopt met werken. De 'water vol indicatie' op het scherm zal oplichten en een geluidssignaal zal tegelijkertijd 10 keer per 5 minuten worden afgegeven, totdat het niveau in de wateropvang lager is dan het alarmniveau of de wateropvang is handmatig leeggemaakt. Wanneer het alarm is gestopt, zal de airconditioner de normale werking automatisch hervatten.

* Als de airconditioner 'water vol' alarm geeft, moet u op tijd water afvoeren. U kunt de airconditioner verplaatsen naar de locatie waar water direct kan worden afgetapt (zoals toilet of riool). Draai de moer los en trek de waterplug naar buiten om al het water af te tappen. Installeer water plug en moer voor gebruik.

Voorzichtigheid

Wanneer het water vol is, moet u de airconditioner stabiel verplaatsen, anders kan er water binnenuit overlopen.

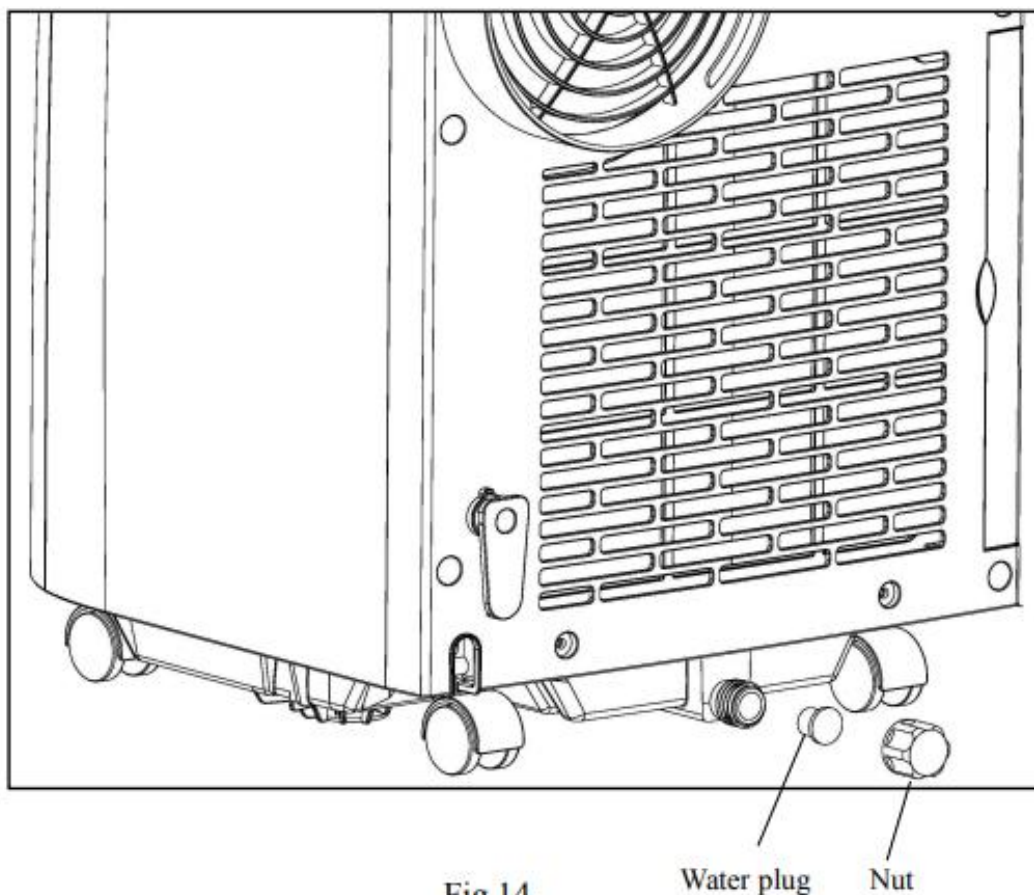

Onderhoud

Schoonmaak

Voorzichtig: Schakel vóór het reinigen de airconditioner uit en trek de stekker eruit.

1. Reinigingsoppervlak

Reinig het oppervlak van de airconditioner met stofdoek of halfnatte zachte doek. Gebruik geen chemische reagentia, zoals benzeen, alcohol en benzine, enz. Anders zal het oppervlak van de airconditioner worden beschadigd, en zelfs de gehele airconditioner is beschadigd.

2. Reinigen van filters

* Als de filters door stof worden geblokkeerd, wordt de luchtcirculatie belemmerd wat efficiëntie te van de airconditioner vermindert.

* Wanneer de airconditioner lange tijd wordt gebruikt, wordt aanbevolen de filters eenmaal per twee weken te reinigen.

1) Trek de filters uit in de richting zoals getoond in Fig.15.

2) Plaats de filters in warm water met een neutraal reinigingsmiddel (ongeveer 40 °C) en maak ze schoon, droog ze daarna in een schaduwrijke plaats.

3) Installeer filters in de oorspronkelijke positie in de richting zoals weergegeven in Afb.15.

4) Werkwijze voor het verwijderen van filters: eerst filter 1 en vervolgens filter 2 eruit halen; proces van het installeren van filters: plaats eerst filter 2 en vervolgens filter 1.

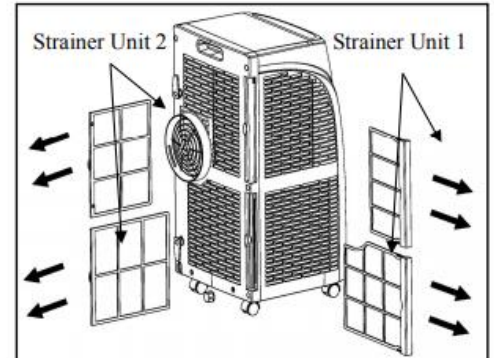

Fig.15

Opslag buiten het seizoen

Wanneer de airconditioner buiten het seizoen is of lange tijd niet wordt gebruikt, moeten onderstaande onderhoudsmaatregelen worden getroffen.

* Laat al het water in de wateropvang uit de afvoer lopen (het water loopt er langzaam uit wanneer u het apparaat achterover houdt), en stel de werkingsmodus in op de FAN-modus, en druk dan 5 seconden op SPEED tot de ventilator werkt, laat hem zo 2 ~ 3 uur werken. Deze Methode droogt het apparaat vanbinnen en kan schimmel voorkomen.

* Schakel de airconditioner uit en trek de stekker uit het stopcontact.

* Wind de elektriciteitsleiding op, zet hem vast en zet hem weg.

* Verwijder de uitlaatpijp en bewaar deze op de juiste manier.

* Plaats de airconditioner in een plastic zak en zet deze op een droge plaats.

* Haal de batterijen uit de afstandsbediening en bewaar ze op de juiste manier.

Foutmeldingen

Controleer het volgende voordat u contact opneemt met professionele elektriciens:

Fout	Controleer	Oplossing
De airconditioning werkt niet	Apparaat uit? Stekker niet in het stopcontact? Zekering doorgebrand of voeding uitgeschakeld? Tijd correct ingesteld? Vol water alarm?	Normaal verschijnsel. Steek de stekker stevig in het stopcontact. Vervang de zekering of schakel de stroomvoorziening in. Verander de tijdsinstelling. Water eruit laten lopen.
Het COOL/HOT effect is niet goed	Luchtinlaat / uitlaat geblokkeerd? Andere verwarmingsbronnen beschikbaar in kamer? Filters te vuil? Temperatuurinstelling geschikt? Ventilatorsnelheid ingesteld op LAAG?	Blokkering verwijderen. Verwijder andere warmtebronnen. Maak filters schoon. Verander de temperatuur. Selecteer de juiste snelheid.
Het geluid is te hard en het apparaat schudt	Staat het apparaat scheef? Grond oneffen?	Zet de airconditioner op een gelijke ondergrond

Let op: als de volgende afwijkingen aan de airconditioner optreden, schakel dan uit en trek de stekker uit en neem contact op met een professionele elektricien.

- Zekering en schakelaar zijn vaak verbroken.
- Voedingskabel is oververhit of defect.
- Het apparaat produceert een abnormale geur.

Intelligente detectiefuncties

Detectie codes	Betekenis
E2	Abnormaal gevoel van kamertemperatuursensor
E3	Abnormaal gevoel van de sensor van de spoelslang
FL	De airconditioner bevindt zich in de alarmmodus voor volledig water

LET OP

Wanneer "df" wordt weergegeven, bevindt de airconditioner zich in de antivries- of ontdooistatus en dit is een normaal verschijnsel

Lijst met materialen

Beschrijving:

Uitlaatslang 1 st

Buitendiameter en verlengde lengte

$\phi 15\text{cm}$ 28cm ~ 150cm

Platte verbinding 1 st

Ronde verbinding 1 st

Aanpasbare bevestigingsplaat voor het raam 1 set

Lengte 90cm ~ 130cm

Schroef (lengte 10 mm) 1 st

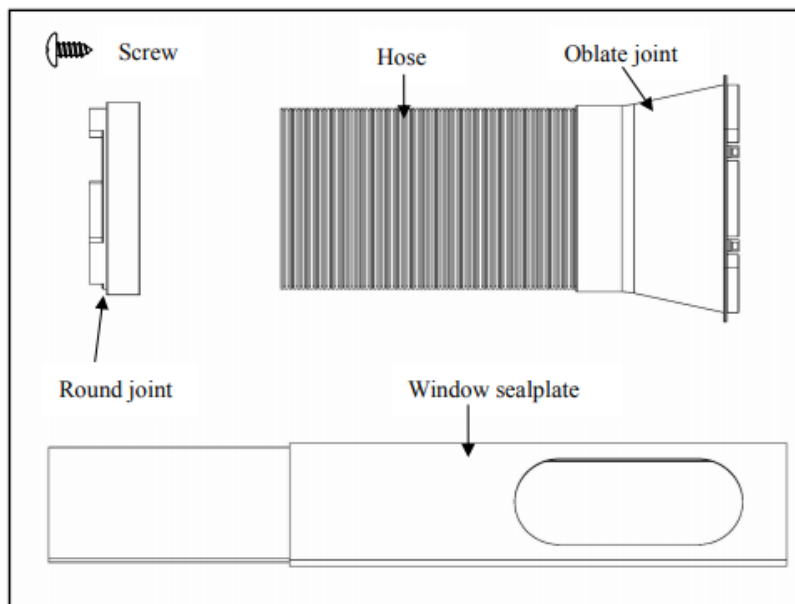

Fig.16

Accessoires

1. Parameters van de zekering

Model: YPZ

Voltage: 220-240V, 50Hz

Huidig: 3.5A



Betekenis van een doorkruiste vuilnisbak:

Gooi elektrische apparaten niet weg als ongesorteerd gemeentelijk afval, maar gebruik aparte inzamelingsvoorzieningen. Neem contact op met uw lokale overheid voor informatie over de beschikbare voorzieningen.

Als elektrische apparaten worden verwijderd op stortplaatsen of stortplaatsen, kunnen gevaarlijke stoffen in het grondwater lekken en in de voedselketen terechtkomen, wat schadelijk is voor uw gezondheid en welzijn. Bij het vervangen van oude apparaten door nieuwe, is de verkoper legaal verplicht om uw oude apparaat op zijn minst gratis terug te nemen.